



# BOSCH



# PRO NEWS

01.01. – 30.04.2025 | Terial 1

**Bosch Professional**





NEU!

NEU!

NEU!

NEU!

NEU!

NEU!

NEU!

NEU!

NEU!

NEU!

NEU!

NEU!

NEU!

NEU!

PROFESSIONAL  
18V  
SYSTEM

PROFESSIONAL  
18V  
SYSTEM

PROFESSIONAL  
12V  
SYSTEM

PROFESSIONAL  
12V  
SYSTEM



## KLARHEIT AUF DEN ERSTEN BLICK

Echte Profis wissen, was sie brauchen und wo sie es finden: mit den neuen Fokustabellen. Jetzt siehst du auf den ersten Blick, für welches Gewerk das vorgestellte Produkt besonders interessant ist.

- |                          |                                     |
|--------------------------|-------------------------------------|
| Baugewerbe/<br>Hochbau   | Schreinerei/<br>Tischlerei          |
| Trockenbau               | Zimmerei/<br>Holzbau                |
| Elektro-<br>installation | Sanitär-/Heizungs-/<br>Klimatechnik |
| Maler-<br>handwerk       | Schlosserei/<br>Metallhandwerk      |
| Facility<br>Management   | Industrielle<br>Metallverarbeitung  |
| Alle<br>Gewerke          | Weitere<br>Gewerke                  |

### FÜR ALLE FOLGENDEN SEITEN GILT:

Alle mit \* angegebenen Preise sind unverbindliche Preisempfehlungen ohne MwSt.



**Lieferumfang:** 2×ProCORE18V 8.0Ah, GAL 1880 CV, GCY 42

- **Leistung und Kompaktheit:** Bis zu 750 Nm Anzugsdrehmoment und 1.000 Nm Losbrechmoment bei nur 156 mm Kopflänge
- **Vielseitigkeit:** Abdeckung eines breiten Spektrums von Anwendungen in Metall (M12–M22), Beton (bis zu 16 mm) und Holz mit 3 Geschwindigkeits-/Drehmomenteinstellungen
- **Einstellbare Schraub-Modi und Secure Socket Release:** Benutzeroberfläche mit zwei Standardmodi: Metall (A) und Holz (B). Die Modi können über die App angepasst und individualisiert werden. Secure Socket Release verhindert, dass das Einsatzwerkzeug auf der Schraube/Mutter stecken bleibt

**Max. Anzugsdrehmoment:** 750 Nm  
**Max. Losbrechmoment:** 1.000 Nm  
**Schlagzahl:** 0–1.600/2.400/3.300  
**Schraubdurchmesser:** M12–M22



# STANZEN. PRESSEN. SCHNEIDEN.



**Lieferumfang:** Zugbolzen 11,1×19,0 mm, Zugbolzen 19,0×125,0 mm, Distanzstück 11,1 mm, Distanzstück 19,0 mm, Fetttube

- **Maximale Einfachheit durch überlegenes Wartungsintervall:** Langlebige hydraulische Leistung, da regelmäßige Wartung nur alle 20.000 Zyklen erforderlich – doppelt so viele wie beim Hauptwettbewerb
- **Effizientes Stanzen und intelligenter Geräteschutz:** Durch die intelligente Stanzerkennung und den Drucksensor des Geräts. Das Gerät fährt nach dem Stanzen automatisch zurück, was Zeit spart und das Hydrauliksystem sowie das Zubehör schützt, um eine zuverlässige und sichere Bereitstellung von 60 kN maximaler Presskraft zu gewährleisten
- **Außergewöhnlich hochwertige Schnitte in Stahl und Edelstahl:** Im Gegensatz zu unseren Wettbewerbern wurde das Systemzubehör von Bosch entwickelt, um sowohl in Stahl als auch in Edelstahlblechen zuverlässig Löcher zu stanzen, was zu einem nahezu gratfreien, hochwertigem Schnitt führt



Max. Stanzkraft: 60 kN  
Max. Materialstärke (Stahl): 3 mm  
Max. Materialstärke (Edelstahl): 2,5 mm  
Auslesefunktion: ja



- **Maximale Einfachheit durch überlegenes Wartungsintervall:** Langlebige hydraulische Leistung, da regelmäßige Wartung nur alle 20.000 Zyklen erforderlich – doppelt so viele wie beim Hauptwettbewerb
- **Zuverlässig und sicher – sofortige Überprüfung des Ausgangsdrucks:** Der eingebaute Drucksensor überwacht und regelt den Hydraulikdruck für eine zuverlässige und sichere Bereitstellung von garantieren 60 kN Presskraft – eine LED-Anzeige gibt Rückmeldung, wenn der Pressvorgang erfolgreich war und der Druck erreicht wurde
- **Intelligente Dokumentation:** Die kompatible, kostenlose Bosch Read-Out Software ermöglicht es dem Benutzer, kritische Daten der Pressvorgänge zu speichern, Berichte zu erstellen, die Leistungshistorie anzuzeigen und anzuzeigen, wann die nächste Wartung fällig ist



Max. Presskraft: 60 kN  
Max. Pressbereich (Kupferkabel): 300 mm<sup>2</sup>  
Max. Pressbereich (Aluminiumkabel): 300 mm<sup>2</sup>  
Drehbereich Kopf: 340°  
Auslesefunktion: ja

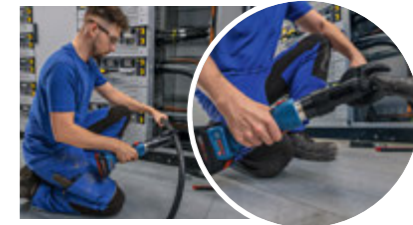

- **Maximale Einfachheit durch überlegenes Wartungsintervall:** Regelmäßige Wartung nur alle 20.000 Zyklen erforderlich – doppelt so viele wie beim Hauptwettbewerb
- **Hohe Effizienz und lange Lebensdauer:** Durch die intelligente Schnitterkennung des Geräts öffnen sich die Messer nach dem abgeschlossenen Schnitt automatisch, was Zeit spart und das Hydrauliksystem des Geräts schützt
- **Optimierter und sauberer Kabelschnitt:** Die speziellen Messer sorgen für einen sauberen Schnitt von feinen und mehradrigen Kupfer- und Aluminiumkabeln bis zu einem Durchmesser von 40 mm und ermöglichen eine reibungslose Weiterverarbeitung der geschnittenen Kabel



Schneidkraft: 50 kN  
Max. Kabeldurchmesser: 40 mm  
Drehbereich Kopf: 360°  
Auslesefunktion: ja

## Bosch bietet die kostenlose Bosch Read-out Software zum Auslesen an:

- Ermöglicht das Auslesen der Daten aller Bearbeitungsvorgänge und des erreichten Drucks
- Fehlermeldung und Wartungsüberwachung
- Dokumentation von Stanz-/Schneid-/Pressvorgängen über Reportfunktionalität

## PRO STEMPEL UND MATRIZE PASSEND FÜR GLH 18V-60

Standard Größe	Name	Ø mm	UVP €	Best.-Nr.	Kompatibler Zugbolzen	Distanzstück Verwendung
M16	PRO Stempel und Matrize PD M16	16,2	131,87*	2 608 001 157	[Image of bolt]	verpflichtend
M20	PRO Stempel und Matrize PD M20	20,4	131,87*	2 608 001 158		
M25	PRO Stempel und Matrize PD M25	25,5	131,87*	2 608 001 159		
M32	PRO Stempel und Matrize PD M32	32,5	189,29*	2 608 001 160	[Image of bolt]	freiwillig**
M40	PRO Stempel und Matrize PD M40	40,5	244,59*	2 608 001 161		
PG9	PRO Stempel und Matrize PD PG9	15,2	129,74*	2 608 001 162	[Image of bolt]	verpflichtend
PG11	PRO Stempel und Matrize PD PG11	18,6	138,25*	2 608 001 163		
PG13	PRO Stempel und Matrize PD PG13	20,4	148,88*	2 608 001 164		
PG16	PRO Stempel und Matrize PD PG16	22,5	155,26*	2 608 001 165		
PG21	PRO Stempel und Matrize PD PG21	28,3	176,53*	2 608 001 166		
PG29	PRO Stempel und Matrize PD PG29	37,0	219,07*	2 608 001 167	[Image of bolt]	freiwillig**
PG36	PRO Stempel und Matrize PD PG36	47,0	287,13*	2 608 001 168		

Verwendung für Stahlbleche bis 3 mm und Edelstahlbleche bis 2,5 mm

\*\* In diesen Fällen kann der Zugbolzen verwendet werden, muss aber nicht. Die Verwendung spart allerdings Zeit.

## PRO PRESSEINSÄTZE PASSEND FÜR GPH 18V-60

für Aluminium DIN-Serie (DIN-Norm)					für Kupfer E-Serie (DIN-ähnlich, Standard Europa)		
Größe mm <sup>2</sup>	Name	Index	UVP €	Best.-Nr.	Name	UVP €	Best.-Nr.
6					PRO Presseinsatz E6 CU	129,74*	2 608 001 122
10	PRO Presseinsatz DIN K10 AL	10	146,76*	2 608 001 135	PRO Presseinsatz E10 CU	129,74*	2 608 001 123
16	PRO Presseinsatz DIN K12 AL	12	146,76*	2 608 001 136	PRO Presseinsatz E16 CU	129,74*	2 608 001 124
25		12			PRO Presseinsatz E25 CU	129,74*	2 608 001 125
35	PRO Presseinsatz DIN K14 AL	14	146,76*	2 608 001 137	PRO Presseinsatz E35 CU	129,74*	2 608 001 126
50	PRO Presseinsatz DIN K16 AL	16	146,76*	2 608 001 138	PRO Presseinsatz E50 CU	129,74*	2 608 001 127
70	PRO Presseinsatz DIN K18 AL	18	146,76*	2 608 001 139	PRO Presseinsatz E70 CU	129,74*	2 608 001 128
95	PRO Presseinsatz DIN K22 AL	22	146,76*	2 608 001 140	PRO Presseinsatz E95 CU	129,74*	2 608 001 129
120		25			PRO Presseinsatz E120 CU	129,74*	2 608 001 130
150	PRO Presseinsatz DIN K25 AL	25	146,76*	2 608 001 141	PRO Presseinsatz E150 CU	129,74*	2 608 001 131
185	PRO Presseinsatz DIN K28 AL	28	146,76*	2 608 001 142	PRO Presseinsatz E185 CU	129,74*	2 608 001 132
240	PRO Presseinsatz DIN K32 AL	32	146,76*	2 608 001 143	PRO Presseinsatz E240 CU	129,74*	2 608 001 133
300	PRO Presseinsatz DIN K34 AL	34	146,76*	2 608 001 144	PRO Presseinsatz E300 CU	129,74*	2 608 001 134



# SCHNELLE UND EFFIZIENTE BEFESTIGUNG



Max. Schussfrequenz: 2s-1  
Magazinkapazität: 22 Nägel  
Auslösung: Einzelschuss  
Nagellänge: 13–40 mm



## FOLGENDE NÄGEL VERFÜGEN ÜBER EINE ETA-ZULASSUNG:

- NB-19
- NB-25
- NB-32
- NB-38
- NB-40

**Lieferumfang:**  
2×ProCORE18V 4.0Ah, GAL 18V-40, Austreiber, Aufbewahrungshaken, Standard-Nase, E-Nase (montiert), Magnet

■ **Vereinfachte Direktbefestigung:**  
Einfache und intuitive Befestigung; benötigt wird nur ein ProCORE18V-Akku – ohne Gas

■ **Verbesserte Produktivität:**  
Brushless-Technologie für die schnelle, direkte Befestigung von Kabeln und Leitungen auf hartem Material wie Beton und Stahl

■ **Optimiertes System:**  
Zuverlässiges und optimiertes System (Gerät und zertifizierte Verbrauchsmaterialien) für Sicherheit auf der Baustelle

	Länge	Bezeichnung	VPE	UVP €	Best.-Nr.
<b>BETON-NAGEL</b>	16 mm	NB-16	1000	131,00*	1 600 A02 F4K
	19 mm	NB-19	1000	133,00*	1 600 A02 F4L
	25 mm	NB-25	1000	135,00*	1 600 A02 F4M
	32 mm	NB-32	1000	136,00*	1 600 A02 F4N
	38 mm	NB-38	1000	140,00*	1 600 A02 F4P
<b>BETONNAGEL GERILLT</b>	40 mm	NB-40	1000	152,00*	1 600 A02 R7F
	35 mm	NK-35	1000	138,00*	1 600 A02 F4R
	13 mm	NM-13	1000	130,00*	1 600 A02 F4S
<b>STAHL-NAGEL</b>	16 mm	NM-16	1000	131,00*	1 600 A02 F4T
	19 mm	NM-19	1000	133,00*	1 600 A02 F4U



Beschreibung	Bezeichnung	VPE	UVP €	Best.-Nr.
<b>Größe des Leerrohrs</b>				
16 mm	PRO EPC-16	100	29,00*	1 600 A03 2G6
20 mm	PRO EPC-20	100	34,00*	1 600 A03 2G7
<b>ROHRCLIPS</b>				
25 mm	PRO EPC-25	100	39,00*	1 600 A03 2G8
32 mm	PRO EPC-32	50	23,00*	1 600 A03 2G9
40 mm	PRO EPC-40	50	29,00*	1 600 A03 2GA
<b>Max. Anzahl der Leitungen</b>				
<b>KABELBÜGEL</b>				
8 Leitungen NYM 3 × 1,5 mm <sup>2</sup>	PRO EPB-8	100	90,00*	1 600 A03 2GB
16 Leitungen NYM 3 × 1,5 mm <sup>2</sup>	PRO EPB-16	50	65,00*	1 600 A03 2GC
<b>Max. Anzahl der Leitungen</b>				
<b>SAMMELHALTER</b>				
20 Leitungen NYM 3 × 1,5 mm <sup>2</sup>	PRO EPH-20	100	145,00*	1 600 A03 2GD
40 Leitungen NYM 3 × 1,5 mm <sup>2</sup>	PRO EPH-40	50	159,00*	1 600 A03 2GE
<b>Durchmesser Kabel/Rohre</b>				
Socket für Kabelbinder	PRO EPT-B	100	36,00*	1 600 A03 2GF
<b>BEFESTIGUNGS-VERBINDER</b>				
16–32 mm	PRO EPT 16-32	100	48,00*	1 600 A03 2GG
32–63 mm	PRO EPT 32-63	50	39,00*	1 600 A03 2GH
<b>UNTERLEGSCHEIBE</b>				
Durchmesser 20 mm	PRO FPW-20	100	14,00*	1 600 A03 2GJ
<b>LOCHBAND</b>				
10 m × 19 mm	PRO FMS-19	10	279,00*	1 600 A03 2GL





**Lieferumfang:**

- 1 VDE-Maulschlüssel 17, 13, 10, 8 mm
- 2 VDE-Schraubendreher TX 25; TX 20; TX 15; PZ 2; PH 2; SL 6,5; SL 5,5; SL 2,5
- 3 Wasserpumpenzange, Kabelschere, Spitzzange, Crimpzange, Abisolierzange, Kombizange, Seitenschneider, Kabelmesser, Spannungsprüfer
- 4 Schlosserhammer, Meißel, Wasserwaage 25 cm, Innensechskantschlüssel-Set, Zollstock 2 m, Marker, Cutter-Messer, Klingen 10 Stk., Aufbewahrungstasche, Einlage



## MOBILITY SYSTEM

Ob Werkstatt, Transport oder Baustelle: Das Bosch Mobility System ist die perfekte Lösung für die effiziente Lagerung und den Transport von Handwerkzeugen, Zubehör und Kleinteilen.



Alle Sets mit einer Halbeinlage können immer wieder individuell in einer L-BOXX 102 neu zusammengestellt werden. Somit ist für jede Aufgabe oder Baustelle, das richtige Werkzeug dabei.

Weitere Sets in der Halbeinlage/ Inlay findest du auf unserer Webseite unter Werkzeug-Sets

	Inhalt	Best.-Nr.	UVP €
7-tlg. VDE gemischtes Set	3 VDE-Schraubendreher SL 3,5/6,5/PH1, 1 VDE-Diagonalseitenschneider, 1 VDE-Spitzzange gerade und 1 einpoliger Phasenprüfer	1 600 A02 NG3	87,00*
10-tlg. Maulschlüssel-Set	Größen: 8, 10, 12, 13, 14, 15, 16, 17, 18 und 19 mm	1 600 A02 AU0	124,00*
6-tlg. Schraubendreher-Set	Größen: SL3.5, SL6.5, PH1, PZ2, TX15, TX20	1 600 A02 CV3	36,00*
13-tlg. gemischtes Handwerkzeug-Set	Maßband 5 m, Universal-Teppichmesser, Ersatzklingen (10 Stk.), Wasserwaage 25 cm magnetisch	1 600 A02 7M3	68,00*
3-tlg. VDE Zangen-Set	VDE-Diagonalseitenschneider 160 mm, VDE-Spitzzange gerade 200 mm, VDE-Kombinationszange 180 mm	1 600 A02 NGO	65,00*

# OPTIMALE KONTROLLE FÜR HOHE ABTRAGSRATEN



Schleiftellerdurchmesser: 150 mm  
 Leerlaufdrehzahl: 5.000–10.000 U/min  
 Hub: 3 mm  
 Vibration: 1,9 m/s<sup>2</sup>



**Lieferumfang:** Schleifteller, Kantenschutz, Staubbox, Schleifmittel C470, K120

- **Optimale Werkzeugkontrolle:** Dank hervorragender Balance nahe des Werkstücks und höchster Ergonomie von Handauflage und Griff
- **Hohe Abtragsraten und weniger Staub:** Durch 3 mm Hub und Multiloeh-Schleifteller mit Venturi-Luftkanälen
- **Einfache und intuitive Bedienung:** Dank HMI und innovativer Staubbox mit integrierter Click&Clean Schnittstelle

**EXPERT**



**NEU!**  
**EXPERT**

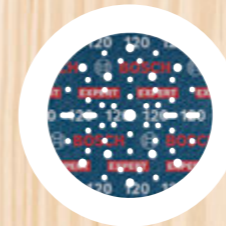





NEU!

**RÜHRKORB FÜR VISKOSE UND KLEBRIGE MATERIALIEN**  
2 608 000 845  
Ø 160 mm, Gesamtlänge 600 mm, M14 Interface, für Materialien wie Gips und Füllstoff, Volumen 30–60 l  
**29,78\* €**



Leerlaufdrehzahl: 0–600 U/min  
Max. Durchmesser des Rührkorbs: 120 mm  
Max. Mischung: 20 l  
Aufnahme: M14

NEU!



NEU!



Leerlaufdrehzahl: 0–530/720 U/min  
Max. Durchmesser des Rührkorbs: 160 mm (1. Gang); 140 mm (2. Gang)  
Max. Mischung: 50 l  
Aufnahme: M14

**Lieferumfang:** Verlängerungsstück 7 cm, 2 x Maulschlüssel 22 x 24 mm

- **Spritzfreies Mischen war noch nie so einfach:** Je nach persönlicher Vorliebe kann die Geschwindigkeit über einen variablen Gasbeschalter, Drehzahlvorwahl oder Sanftanlauf fein geregelt werden
- **Hervorragende Ergonomie für komfortables Mischen:** Ergonomischer Griff und Höhenverstellung sorgen für komfortables und rückschonendes Arbeiten
- **Mischen mit hoher Leistung:** Leistungsstarker, bürstenloser Motor mit 2 Getriebestufen sorgt für müheloses Mischen aller Materialien, von flüssig bis zäh

NEU!

**RÜHRKORB FÜR VISKOSE UND KLEBRIGE MATERIALIEN**  
2 608 000 842  
Ø 120 mm, Gesamtlänge 600 mm, M14 Interface, für Materialien wie Gips und Füllstoff, Volumen 15–25 l  
**21,27\* €**



NEU!



EXPERT

EXPERT



**Lieferumfang:** Schlauchanschluss, Aufnahmevlansch, Spannvlansch, Befestigungsschraube, Schlüssel

- **Leistungsstarker Brushless-Motor:** Für hohe Leistung beim Trennen von Metall, sowie Trocken-/Nassschneiden von Beton – mit nur einem 18V-Akku
- **Patentierter Hebel zur Spindelarrretierung:** Für schnellen, einfachen und mühelosen Wechsel der Trennscheibe
- **Akkufach mit federunterstützter Entnahme:** Für hohen Akkuschutz und einfache Entnahme des Akkus



Empfohlener Akku: ≥ ProCORE18V 8.0Ah  
Vgl. kabelgebundene Leistung: 1.500 W  
Scheibendurchmesser: 230 mm  
Trenntiefe: 83 mm  
Vibration: +/- 1,5 m/s<sup>2</sup>

NEU!



Leistung: 750 W  
Leerlaufdrehzahl: 7.000–33.000 U/min  
Max. Spannzangendurchmesser: 8 mm  
Max. Schleifkörperdurchmesser: 50 mm

**Lieferumfang:** Einmaulschlüssel 17 mm, Spannzange 6 mm und Überwurfmutter

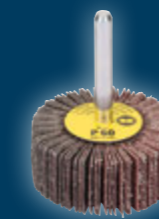



# VIELSEITIGKEIT ALS STÄRKE



**Lieferumfang:** 2×ProCORE18V 4.0Ah, GAL 18V-40

- **Kraftvolles Drehmoment beim Schrauben:** Weiches Drehmoment der Spitzenklasse von 31 Nm
- **Kompakt und handlich bei knappen Platzverhältnissen:** Kopflänge von nur 166 mm
- **Hoher Anwenderschutz:** Ausgestattet mit abschaltbarer KickBack Control

Viele weitere Sets der neuen Impact Serie erhältlich!



**Max. Drehmoment (hart/weich):** 63/31 Nm  
**Leerlaufdrehzahl:** 0 – 550/2.100 U/min  
**Metallbohrfutter:** 13 mm



**Lieferumfang:** 2×ProCORE18V 4.0Ah, GAL 18V-40

- **Kraftvolles Drehmoment beim Schrauben:** Weiches Drehmoment der Spitzenklasse von 31 Nm
- **Kompakt und handlich bei knappen Platzverhältnissen:** Kopflänge von nur 175 mm
- **Anwenderschutz:** Ausgestattet mit abschaltbarer KickBack Control



**Max. Drehmoment (hart/weich):** 65/31 Nm  
**Leerlaufdrehzahl:** 0 – 550/2.100 U/min  
**Schlagzahl:** 0 – 27.000 bpm  
**Metallbohrfutter:** 13 mm

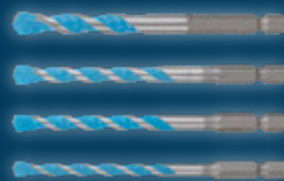

EXPERT



**Lieferumfang:** 2×GBA 18V 5,0Ah, GAL 18V-40, Schutzhaube, Aufnahmeflansch, Spannmutter, Zweilochschlüssel, Zusatzhandgriff, anklippbare Trennschutzhaube

- **Benutzerfreundlichkeit:** Schlankes und kompaktes Design für einfache Mobilität und Bedienung
- **Mehr Laufzeit und Effizienz:** Schnellste Schnittgeschwindigkeit und höchste Laufzeit für leichte Trennanwendungen
- **Schutz des Benutzers:** Mit KickBack Control, Sanftanlauf und Wiederanlaufschutz

**Vgl. kabelgebundene Leistung:** 800 W  
**Scheibendurchmesser:** 125 mm  
**Leerlaufdrehzahl:** 11.000 U/min



**Lieferumfang:** Schutzhaube, Aufnahmeflansch, Schnellspannmutter, Zweilochschlüssel, Zusatzhandgriff, anklippbare Trennschutzhaube

- **Vielseitiger Allrounder:** Ausgewogenes Design für einen breiten Anwendungsbereich, der schnelles Trennen und effizientes Schleifen unter Last ermöglicht
- **Hervorragender Anwenderschutz:** Mit KickBack Control, Drop Control, intelligenter Bremse
- **Benutzerfreundlichkeit:** Mehr Komfort und weniger Ermüdung durch schlankes und kompaktes Design

**Vgl. kabelgebundene Leistung:** 1.100 W  
**Scheibendurchmesser:** 125 mm  
**Leerlaufdrehzahl:** 9.000 U/min



**Lieferumfang:** Schutzhaube, Aufnahmeflansch, Schnellspannmutter, Zweilochschlüssel, Zusatzhandgriff, anklippbare Trennschutzhaube

- **Vielseitiger Allrounder:** 6 Geschwindigkeitsstufen und ausgewogenes Design für einen breiten Anwendungsbereich, der schnelles Trennen und effizientes Schleifen unter Last ermöglicht
- **Hervorragender Anwenderschutz:** Mit KickBack Control, Drop Control, intelligenter Bremse
- **Benutzerfreundlichkeit:** Mehr Komfort und weniger Ermüdung durch schlankes und kompaktes Design

**Vgl. kabelgebundene Leistung:** 1.100 W  
**Scheibendurchmesser:** 125 mm  
**Leerlaufdrehzahl:** 3.000–9.000 U/min



EXPERT

EXPERT

EXPERT

EXPERT



# SO ROBUST WIE PRÄZISE



**Arbeitsbereich:** max. 50 m  
**Selbstnivellierbereich:**  $\pm 4^\circ$   
**Stromversorgung:** 12V-Li-Ion-Akku  
oder 4 x 1,5V AA-Alkalinebatterien  
**Schutzklasse Gerät:** IP 65



**Lieferumfang:** Baretool, Akku GBA 12V 2.0Ah, Ladegerät GAL 12V-40, Drehhalterung RM 20, Tasche, Grüne Zieltafel, L-BOXX 136

- **Langlebigkeit, Robustheit:** Durch das gummierte Gehäuse und die Schutzklasse IP 65 ist der Laser für den robusten Baustelleneinsatz geeignet
- **Connectivity – App-Verbindung:** Connectivity – App-Verbindung Bluetooth®-Verbindung in Kombination mit der Levelling Remote App zum Bedienen des Werkzeugs per Fernsteuerung über ein Smartphone/ Tablet
- **Duale Stromversorgung:** Mehr Flexibilität durch den Betrieb mit 12V-Li-Ion-Akku oder Standard-Alkalinebatterien, um Ausfallzeiten zu vermeiden

## Mühesloses Ausrichten mit dem robusten und intuitiven 3x360° Linienlaser



**Lieferumfang:** Baretool, Akku GBA 12V 2.0Ah, Ladegerät GAL 12V-40, Deckenklemme DK 20, Halterung LB 10, Tasche, Grüne Zieltafel, L-BOXX 136

- **Langlebigkeit, Robustheit:** Durch das gummierte Gehäuse und die Schutzklasse IP 65 ist der Laser für den robusten Baustelleneinsatz geeignet
- **Connectivity – App-Verbindung:** Connectivity – App-Verbindung Bluetooth®-Verbindung in Kombination mit der Levelling Remote App zum Bedienen des Werkzeugs per Fernsteuerung über ein Smartphone/ Tablet
- **Duale Stromversorgung:** Mehr Flexibilität durch den Betrieb mit 12V-Li-Ion-Akku oder Standard-Alkalinebatterien, um Ausfallzeiten zu vermeiden

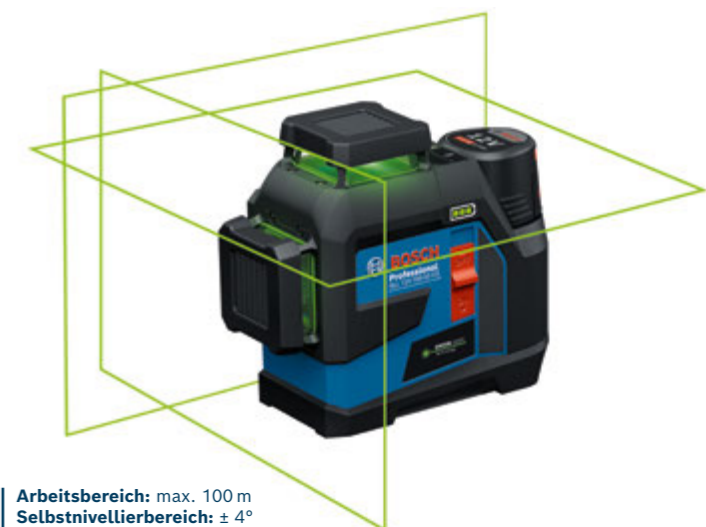

**Arbeitsbereich:** max. 100 m  
**Selbstnivellierbereich:**  $\pm 4^\circ$   
**Stromversorgung:** 12V-Li-Ion-Akku  
oder 4 x 1,5V AA-Alkalinebatterien  
**Schutzklasse Gerät:** IP 65



# ECHTEN PROFIS BLEIBT NICHTS VERBORGEN



Sandro

## UNSER PRO.TIPP!

Tipps rund um's Auto ...

Dank IP-Schutzklasse 67 lässt sich das Kamera-kabel auch z. B. in Diesel, Benzin, Motoröl und AdBlue® bis zu 30 min eintauchen.



**Lieferumfang:** Baretool, L-BOXX 136, 12V-Li-Ion-Akku, Ladegerät GAL 12V-40, Kamerakabel 1,5 m/8,3 mm, Zubehör (Haken, Spiegel, Magnete), MicroSD-Karte 32 GB, USB-C-Kabel

- **Hohe Auflösung** von 1280 x 720 Pixeln garantiert klare Bildqualität auf großem 5"-Bildschirm
- **AutoUp-Funktion dreht das Bild in die richtige Position**, damit sich die Benutzer auf die Ergebnisse konzentrieren können
- **Robustes Werkzeug zum Baustellen-Einsatz geeignet** dank Gummihöhse und hoher IP-Schutzklasse



1 600 A02 Z61  
Ø 8,5 mm  
Länge 1,5 m  
**159,00\* €**

- Kompatibel mit GIC 12V-5-27 C und GIC 12V-4-23 C
- Zusätzliche Seitenkamera ermöglicht Rundum-Inspektion
- Front- und Seitenkamera umschaltbar, um stets die benötigte Ansicht zu erhalten



1 600 A02 Z63  
Ø 3,9 mm  
Länge 1,5 m  
**159,00\* €**

- Extradünnes Kamerakabel, kompatibel mit GIC 12V-5-27 C und GIC 12V-4-23 C
- Geringer Durchmesser von 3,9 mm ermöglicht Inspektion an den engsten Stellen
- Zugang zu Inspektionsbereichen selbst durch kleine Löcher

## DAS PASSENDE SCHLEIFMITTEL FÜR JEDE ANWENDUNG

Beim Schleifen ist das richtige Schleifmittel entscheidend. Unser Schleifzubehör bietet je nach Aufgabe einen außergewöhnlichen Oberflächenabtrag oder einen hocheffizienten Bohrmehltransport und eignet sich für eine Vielzahl von Materialien von Holz bis Metall.

Auf effiziente Weise Schleifmittel finden, mit dem Bosch Zubehörberater

### SCHLEIFMITTEL ZUM MASCHINENSCHLEIFEN

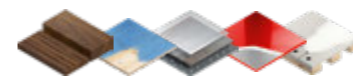

NEU!  
LONG LIFE  
EXPERT

NEUES SORTIMENT!  
52 Folien  
Ø 125 und  
150 mm

UP TO 4x+  
DUST REDUCTION  
PARTICLE CONTROL  
EXPERT

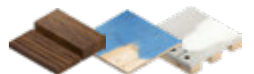

- Selbstschärfendes und **langlebiges Premium-Keramikkorn** mit robuster Folienunterlage für **Multimaterialanwendungen**
- Optimale Absaugleistung durch **innovatives und einzigartiges Airscrew-Kornmuster**
- Einfache Befestigung mit Klettverschluss

Auswahl aus dem Sortiment: Körnung 60-400

Best.-Nr.	Körnung	Ø mm	Stk.	€
2 608 902 399	60	125	6	12,17*
2 608 902 400	80	125	6	12,17*
2 608 902 401	120	125	6	11,77*
2 608 902 403	180	125	6	11,77*

Im Set von 6, 9, 50 und 55 Stk. erhältlich

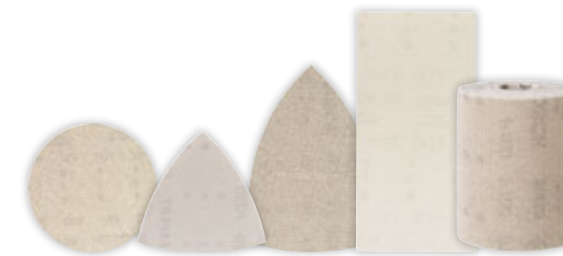

### SCHLEIFMITTEL ZUM HANDSCHLEIFEN



NEU!  
LONG LIFE  
FLEXI-WEB TECHNOLOGY  
EXPERT

UP TO 4x+  
DUST REDUCTION  
PARTICLE CONTROL  
EXPERT

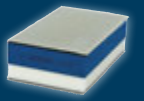

- Doppelseitiges Handschleifmittel – **flexibel, waschbar, wiederverwendbar** und **reißfest** dank Flexi-Web-Technologie
- **Höchste Flexibilität**, um auch die schwierigsten Stellen zu erreichen
- **Lange Lebensdauer** beim Schleifen verschiedener Materialien

Auswahl aus dem Sortiment: Körnung 120-320

Best.-Nr.	Körnung	Größe mm	Stk.	€
2 608 902 381	120	115 x 140	2	6,38*
2 608 902 382	180	115 x 140	2	6,38*
2 608 902 384	320	115 x 140	2	6,38*
2 608 902 431	2 x 120	115 x 140	6	20,39*
	2 x 180			
	1 x 240			
	1 x 320			

Im Set von 2, 6 und 10 Stk. erhältlich

UP TO 5x+  
LONG LIFE  
SURFACE STRUCTURE  
EXPERT



MIT FALTLINE für mehr Flexibilität



# IMMER DIE RICHTIGE WAHL

**Drei starke Leistungsklassen.  
Passend für jede Herausforderung.**

Bei fast grenzenloser Auswahl an Zubehör die richtige Wahl zu treffen, kann schwierig sein. Um dir die Suche nach dem richtigen Zubehör zu erleichtern, haben wir unser gesamtes Produktsortiment in drei Leistungsklassen unterteilt. So triffst du bei jeder Herausforderung die richtige Wahl.



## EXPERT

### Top Leistung

Bosch EXPERT steht für Top Leistung und fortschrittliche Technologien, die unser Engagement für Spitzenleistung und Innovation widerspiegeln. Unser EXPERT Zubehör hilft dir beim Umgang mit den härtesten Materialien und anspruchsvollsten Anwendungen.

## PRO

### Gesteigerte Effizienz

Bosch PRO bietet eine umfassende Auswahl an Zubehör für jede Aufgabe. Jedes Zubehör innerhalb der PRO Produktreihe ist für Effizienz in der jeweiligen Anwendung und für das entsprechende Material entwickelt, so dass du deine Produktivität auf ein höheres Niveau bringen kannst.



### Bewährte Qualität

Bosch vervollständigt unser Portfolio und bietet Zubehör in bewährter Qualität, auf das Anwender weltweit seit Jahrzehnten vertrauen. Das Zubehör dieser Produktreihe ist dafür gemacht, dir die Arbeit zu erleichtern.

# LEISTUNGSKLASSEN IM VERGLEICH

## Säbelsägeblätter

**EXPERT**



**Top Leistung**

\*Im Vergleich zu Bosch S3456XF-Blatt

**EXPERT**

### Multi Material, 1-teilig

Sägeblatt	Arbeitslänge	Zahnteilung mm	Zahnteilung TPI	€
S956XHM	100	3,0-4,0	6-8	22,45* 2 608 900 389
S1156XHM	175	3,0-4,0	6-8	28,86* 2 608 900 391
S1256XHM	250	3,0-4,0	6-8	35,28* 2 608 900 394

## PRO



**Gesteigerte Effizienz**

\*Im Vergleich zu Bosch S1122VF-Blatt

### PRO Multi Material Demolition, 5-teilig

Sägeblatt	Arbeitslänge	Zahnteilung mm	Zahnteilung TPI	€
S610VF	100	3,2-5,1	5-8	49,44* 2 608 657 608
S1110VF	175	3,2-5,1	5-8	54,79* 2 608 657 610
S1210VF	250	3,2-5,1	5-8	60,13* 2 608 657 612







# STARKE WERKZEUGE FÜR STARKE SCHNITTE



## AKKU-TELESKOP-HECKENSCHERE GHE 18V-50 TP

0 600 8D5 000  
im Karton  
**320,00\* €**

- **Starke Leistung:** Hohe Leistung und lange Lebensdauer dank eines starken bürstenlosen Motors
- **Teleskopierbar:** Geeignet für verschiedene Heckengrößen dank Teleskopstange und variable Geschwindigkeit. Ergonomisches Schneiden mit Schwenkkopf
- **Kontinuierliches Schneiden:** Das Bosch Anti-Blocking System verhindert das Verklemmen der Messer auch beim Schneiden dickerer Äste

ERHÄLTlich  
AB  
10.03.2025



Leerlaufhubzahl: 3.400 U/min  
Messerlänge: 50 cm  
Zahnöffnung: 24 mm  
Effektive Schnittleistung: 18 mm  
Laufzeit (ohne Last) mit 4.0Ah: 75 min  
Verlängerung (min-max): 200-250 cm

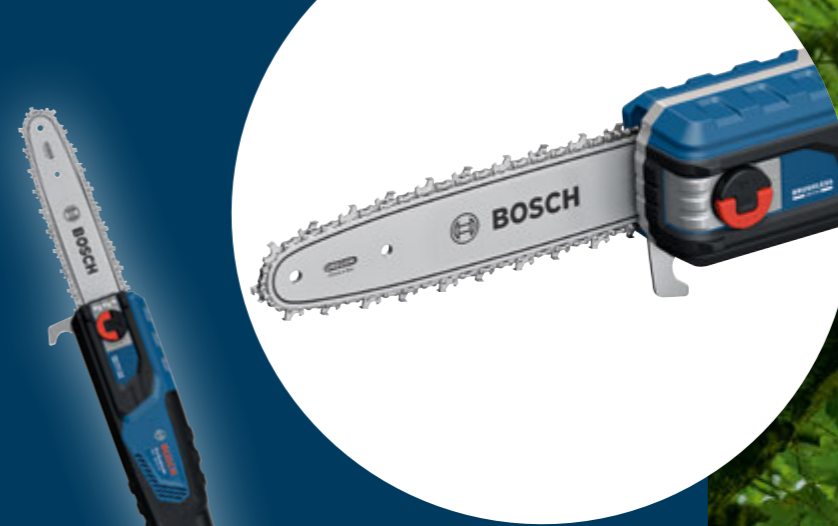

Kettengeschwindigkeit: 7,7 m/s  
Schnittlänge: 25 cm  
Effektive Arbeitslänge: 23 cm  
Öltank Inhalt: 100 ml  
Sägekette: Oregon 80 BX  
Verlängerung (min-max): 240-290 cm

ERHÄLTlich  
AB  
10.03.2025



## AKKU-TELESKOP-KETTENSÄGE GKE 18V-25 TP

0 600 8D6 000  
im Karton  
**393,00\* €**

- **Starke Leistung:** Der bürstenlose Motor und die variable Geschwindigkeit ermöglichen dem Benutzer Kontrolle für eine optimale Schnittleistung
- **Flexibilität im Einsatz:** Teleskopstange für max. 2,9 m und Asthaken ermöglichen es dem Benutzer, auch höhere Bäume ohne Leiter zu schneiden
- **Einfache Wartung:** Das robuste Kettenspannsystem gewährleistet einfache Wartung und Einstellung







**Gewicht:** 4,5 kg  
**Abgabeleistung:** 600 W  
**Leerlaufdrehzahl:** 3.300 – 5.300 U/min  
**Schnittdurchmesser:** 40 cm  
**Schneidfadendurchmesser:** 2,4 mm



**Lieferumfang:** Schultergurt, Pflanzenschutzbügel

- **Hoher Komfort:** Komfortables Arbeiten dank des ausgewogenen Designs, des Griffs mit Doppelfunktion und des 360-Grad-Zusatzgriffs
- **Ununterbrochene Schnittleistung:** Unterbrechungsfreies und gleichmäßiges Schneiden dank elektronischer Drehzahlregelung und Anti-Tangle-Funktion
- **Hohe Leistung:** Leistungsstarker bürstenloser Motor für hohe Leistung, längere Laufzeit und eine längere Nutzungsdauer



**Lieferumfang:** Messerschutz

- **Starke Leistung:** Der leistungsstarke bürstenlose Motor sorgt für hohe Leistung, lange Laufzeiten und eine längere Lebensdauer
- **Kontinuierlicher Schnitt durch dicke, dichte Hecken:** Mit dem Bosch Anti-Blocking-System kannst du auch dickere Äste schneiden, ohne dass deine Heckenschere blockiert wird
- **Leicht und ergonomisch:** Geringes Gewicht minimiert die Ermüdung des Benutzers beim Schneiden großer, dichter Hecken



**Lieferumfang:** Messerschutz

- **Starke Leistung:** Der leistungsstarke bürstenlose Motor sorgt für hohe Leistung, lange Laufzeiten und eine längere Lebensdauer.
- **Kontinuierlicher Schnitt durch dicke, dichte Hecken:** Mit dem Bosch Anti-Blocking-System können Sie auch dickere Äste schneiden, ohne dass Ihre Heckenschere blockiert wird.
- **Leicht und ergonomisch:** Leichtes Design minimiert die Ermüdung des Benutzers beim Schneiden großer, dichter Hecken



**Gewicht:** 2,9 kg  
**Leerlaufhubzahl:** 2.800 U/min  
**Zahnöffnung:** 23 mm  
**Messerlänge:** 50 cm  
**Effektive Schnittleistung:** 20 mm



**Gewicht:** 3,0 kg  
**Leerlaufhubzahl:** 2.800 U/min  
**Messerlänge:** 60 cm  
**Zahnöffnung:** 23 mm  
**Effektive Schnittleistung:** 20 mm

# FÜR JEDE AUFGABE BESTENS GERÜSTET



**Lieferumfang:** Flachdüse, Runddüse

- **Starke Leistung:** Bürstenloser Motor und Axiallüfter sorgen für eine starke Leistung und hohe Reinigungsleistung auch größerer Schmutzpartikel
- **Volle Kontrolle:** Wähle je nach Aufgabe die optimale Leistung, Lautstärke und Laufzeit. Jetzt mit Cruise Control-Einschaltautomatik zur Vermeidung von Ermüdung und Optimierung der Leistung
- **Vielseitig:** Einfacher Wechsel der Düsenaufsätze für die effiziente Reinigung und Pflege verschiedener Außenbereiche

**Gewicht (mit/ohne Zubehör):** 4,7 kg / 3,0 kg  
**Volumenstrom:** 800 m³/h  
**Luftgeschwindigkeit:** 200 km/h  
**Schalldruckpegel:** 82 dB(A)

**Alle Düsen sind kompatibel mit dem GBL 18V-800 und GBL 18V-750**





# PROFESSIONAL 18V SYSTEM

Wähle deinen  
PRO Service:



Mehr Infos unter:

## AKKU-BOHRSCHRAUBER

GSR 18V-21 0 601 9H1 009 in L-BOXX <b>156,00* €</b>	GSR 18V-45 0 601 9K3 201 in L-BOXX <b>181,00* €</b>	GSR 18V-65 0 601 9N3 201 in L-BOXX <b>195,00* €</b>	GSR 18V-90 C 0 601 9K6 002 in L-BOXX <b>255,00* €</b>	GSR 18V-90 FC 0 601 9K6 202 im Karton <b>249,00* €</b>	GSR 18V-90 FC inkl. GFA 18-M, GFA 18-W, GFA 18-H 0 601 9K6 204 in L-BOXX <b>463,00* €</b>
0 601 9H1 071 im Karton <b>130,00* €</b>	0 601 9K3 200 im Karton <b>156,00* €</b>	0 601 9N3 200 im Karton <b>170,00* €</b>	0 601 9K6 000 im Karton <b>230,00* €</b>		
Servicekategorie Gerät: B	Servicekategorie Gerät: B	Servicekategorie Gerät: B	Servicekategorie Gerät: B	Servicekategorie Gerät: B	Servicekategorie Gerät: B

GSR 18V-90 FC inkl. GFA 18-M, GFA 18-W, GFA 18-E 0 601 9K6 203 in L-BOXX <b>428,00* €</b>	GSR 18V-110 C 0 601 9G0 109 in L-BOXX <b>276,00* €</b>	GSR 18V-150 C 0 601 9J5 002 in L-BOXX <b>355,00* €</b>
	0 601 9G0 108 im Karton <b>250,00* €</b>	0 601 9J5 001 im Karton <b>329,00* €</b>
Servicekategorie Gerät: B	Servicekategorie Gerät: B	Servicekategorie Gerät: C

## AKKU-SCHLAGBOHRSCHRAUBER

GSB 18V-21 0 601 9H1 108 in L-BOXX <b>164,00* €</b>	GSB 18V-45 0 601 9K3 301 in L-BOXX <b>189,00* €</b>	GSB 18V-65 0 601 9N3 301 in L-BOXX <b>205,00* €</b>	GSB 18V-90 C 0 601 9K6 102 in L-BOXX <b>264,00* €</b>	GSB 18V-110 C 0 601 9G0 30A in L-BOXX <b>283,00* €</b>	GSB 18V-150 C 0 601 9J5 102 in L-BOXX <b>364,00* €</b>
0 601 9H1 176 im Karton <b>139,00* €</b>	0 601 9K3 300 im Karton <b>164,00* €</b>	0 601 9N3 300 im Karton <b>180,00* €</b>	0 601 9K6 100 im Karton <b>238,00* €</b>	0 601 9G0 309 im Karton <b>259,00* €</b>	0 601 9J5 101 im Karton <b>337,00* €</b>
Servicekategorie Gerät: B	Servicekategorie Gerät: B	Servicekategorie Gerät: B	Servicekategorie Gerät: B	Servicekategorie Gerät: B	Servicekategorie Gerät: C

## AKKU-DREHSCHLAGSCHRAUBER

GDR 18V-200 0 601 9J2 106 in L-BOXX <b>206,00* €</b>	GDR 18V-215 0 601 9N2 000 in L-BOXX <b>175,00* €</b>	GDR 18V-220 C 0 601 9L6 001 in L-BOXX <b>273,00* €</b>	GDX 18V-200 0 601 9J2 205 in L-BOXX <b>218,00* €</b>	GDX 18V-210 C 0 601 9J0 201 in L-BOXX <b>286,00* €</b>	GDX 18V-285 0 601 9N2 100 in L-BOXX <b>215,00* €</b>	GDS 18V-330 HC 0 601 9L5 001 in L-BOXX <b>290,00* €</b>	GDS 18V-350 0 601 9M5 020 im Karton <b>190,00* €</b>	GDS 18V-450 HC 0 601 9K4 001 in L-BOXX <b>318,00* €</b>
0 601 9J2 105 im Karton <b>182,00* €</b>	0 601 9N2 020 im Karton <b>149,00* €</b>	0 601 9L6 000 im Karton <b>231,00* €</b>	0 601 9J2 204 im Karton <b>203,00* €</b>	0 601 9J0 200 im Karton <b>249,00* €</b>	0 601 9N2 120 im Karton <b>190,00* €</b>	0 601 9L5 000 im Karton <b>249,00* €</b>		0 601 9K4 000 im Karton <b>280,00* €</b>
Servicekategorie Gerät: B	Servicekategorie Gerät: B	Servicekategorie Gerät: B	Servicekategorie Gerät: B	Servicekategorie Gerät: B	Servicekategorie Gerät: B	Servicekategorie Gerät: B	Servicekategorie Gerät: B	Servicekategorie Gerät: B

GDS 18V-750 C 0 601 9L9 001 in L-BOXX <b>361,00* €</b>	GDS 18V-1000 0 601 9J8 301 in L-BOXX <b>366,00* €</b>	GDS 18V-1000 C 0 601 9J8 001 in L-BOXX <b>393,00* €</b>	GDS 18V-1050 H 0 601 9J8 501 in L-BOXX <b>366,00* €</b>	GDS 18V-1050 HC 0 601 9J8 201 in L-BOXX <b>393,00* €</b>	GDS 18V-1600 HC 0 601 9M1 001 in L-BOXX <b>419,00* €</b>
0 601 9L9 000 im Karton <b>319,00* €</b>	0 601 9J8 300 im Karton <b>341,00* €</b>	0 601 9J8 000 im Karton <b>351,00* €</b>	0 601 9J8 500 im Karton <b>341,00* €</b>	0 601 9J8 200 im Karton <b>351,00* €</b>	0 601 9M1 000 im Karton <b>376,00* €</b>
Servicekategorie Gerät: B	Servicekategorie Gerät: C	Servicekategorie Gerät: C	Servicekategorie Gerät: C	Servicekategorie Gerät: C	Servicekategorie Gerät: C

## AKKU-STICHSÄGEN

GST 18 V-LI S 0 601 5A5 101 in L-BOXX <b>237,00* €</b>	GST 18 V-LI B 0 601 5A6 101 in L-BOXX <b>235,00* €</b>	GST 18V-125 S 0 601 5B2 000 in L-BOXX <b>262,00* €</b>	GST 18V-125 B 0 601 5B3 000 in L-BOXX <b>262,00* €</b>	GST 18V-155 SC 0 601 5B0 000 in L-BOXX <b>341,00* €</b>	GST 18V-155 BC 0 601 5B1 000 in L-BOXX <b>335,00* €</b>
0 601 5A5 100 im Karton <b>207,00* €</b>	0 601 5A6 100 im Karton <b>209,00* €</b>	0 601 5B2 001 im Karton <b>237,00* €</b>	0 601 5B3 001 im Karton <b>237,00* €</b>	0 601 5B0 001 im Karton <b>313,00* €</b>	0 601 5B1 001 im Karton <b>310,00* €</b>
Servicekategorie Gerät: B	Servicekategorie Gerät: B	Servicekategorie Gerät: B	Servicekategorie Gerät: B	Servicekategorie Gerät: B	Servicekategorie Gerät: B

## AKKU-TROCKENBAUSCHRAUBER

GTB 18V-45 0 601 9K7 001 in L-BOXX <b>235,00* €</b>
0 601 9K7 000 im Karton <b>215,00* €</b>
Servicekategorie Gerät: B

## AKKU-BETONNAGLER

GNB 18V-38 0 601 9L7 001 in XL-BOXX <b>856,00* €</b>
0 601 9L7 000 im Karton <b>815,00* €</b>
Servicekategorie Gerät: -

## SDS PLUS-AKKU-BOHRHÄMMER

GBH 18V-22 0 611 924 001 in L-BOXX <b>274,00* €</b>	GBH 18V-24 C 0 611 923 002 in L-BOXX <b>342,00* €</b>	GBH 18V-26 D 0 611 916 000 im Handwerker- koffer <b>295,00* €</b>	GBH 18V-26 0 611 909 001 in L-BOXX <b>371,00* €</b>
0 611 924 000 im Karton <b>245,00* €</b>	0 611 923 000 im Karton <b>302,00* €</b>	0 611 916 001 im Karton <b>275,00* €</b>	0 611 909 000 im Karton <b>344,00* €</b>
Servicekategorie Gerät: B	Servicekategorie Gerät: B	Servicekategorie Gerät: B	Servicekategorie Gerät: B

GBH 18V-26 F 0 611 910 00J in L-BOXX <b>413,00* €</b>	GBH 18V-28 D 0 611 919 004 in XL-BOXX <b>412,00* €</b>	GBH 18V-28 C 0 611 920 001 in L-BOXX <b>438,00* €</b>	GBH 18V-28 CF 0 611 921 001 in L-BOXX <b>476,00* €</b>	GBH 18V-34 CF 0 611 914 001 im Handwerker- koffer <b>709,00* €</b>
0 611 910 000 im Karton <b>378,00* €</b>	0 611 919 003 im Karton <b>374,00* €</b>	0 611 920 000 im Karton <b>407,00* €</b>		
Servicekategorie Gerät: B	Servicekategorie Gerät: B	Servicekategorie Gerät: B	Servicekategorie Gerät: B	Servicekategorie Gerät: D

## SDS MAX-AKKU-BOHRHÄMMER

GBH 18V-36 C 0 611 915 001 im Handwerker- koffer <b>724,00* €</b>	GBH 18V-40 C 0 611 917 100 in XL-BOXX <b>849,00* €</b>	GBH 18V-45 C 0 611 913 000 im Handwerker- koffer <b>1.092,00* €</b>
Servicekategorie Gerät: D	Servicekategorie Gerät: D	Servicekategorie Gerät: D



**AKKU-HANDKREISSÄGEN**

GKS 18V-57-2 L 0 601 6C1 101 in L-BOXX <b>298,00* €</b> 0 601 6C1 100 im Karton <b>268,00* €</b> Servicekategorie Gerät: B	GKS 18V-57-2 0 601 6C1 201 in L-BOXX <b>298,00* €</b> 0 601 6C1 200 im Karton <b>263,00* €</b> Servicekategorie Gerät: B	GKS 18V-57 G, solo 0 601 6A2 101 in L-BOXX <b>289,00* €</b> Servicekategorie Gerät: B	GKS 18V-57-2 GX 0 601 6C1 001 in L-BOXX <b>361,00* €</b> 0 601 6C1 000 im Karton <b>326,00* €</b> Servicekategorie Gerät: B	GKS 18V-57-2 GX + FSN 440 X 0 601 6C1 003 im Karton <b>528,00* €</b> Servicekategorie Gerät: B	GKS 18V-68 0 601 6C9 001 in L-BOXX <b>429,00* €</b> 0 601 6C9 000 im Karton <b>394,00* €</b> Servicekategorie Gerät: C	GKS 18V-68 GC 0 601 6B5 100 in L-BOXX <b>492,00* €</b> Servicekategorie Gerät: C	GKS 18V-70 L 0 601 6B9 001 in L-BOXX <b>477,00* €</b> 0 601 6B9 000 im Karton <b>452,00* €</b> Servicekategorie Gerät: C

**AKKU-TISCHKREISSÄGE**

GTS 18V-216  
0 601 B44 000  
im Karton  
**885,00\* €**  
Servicekategorie  
Gerät: D

**AKKU-BANDSÄGEN**

GCB 18V-63  
0 601 2A0 401  
in L-BOXX  
**287,00\* €**  
0 601 2A0 400  
im Karton  
**252,00\* €**  
Servicekategorie  
Gerät: B

GCB 18V-127  
0 601 2B7 000  
im Karton  
**572,00\* €**  
Servicekategorie  
Gerät: B

**AKKU-SÄBELSÄGEN**

GSA 18 V-LI C  
0 601 6A5 001  
in L-BOXX  
**206,00\* €**  
0 601 6A5 004  
im Karton  
**186,70\* €**  
Servicekategorie  
Gerät: B

GSA 18 V-LI  
0 601 64J 007  
in L-BOXX  
**257,00\* €**  
0 601 64J 000  
im Karton  
**221,30\* €**  
Servicekategorie  
Gerät: B

GSA 18V-28  
0 601 6C0 001  
in L-BOXX  
**329,00\* €**  
0 601 6C0 000  
im Karton  
**290,00\* €**  
Servicekategorie  
Gerät: C

GSA 18V-32  
0 601 6A8 109  
im Handwerker-  
koffer  
**390,00\* €**  
0 601 6A8 108  
im Karton  
**361,00\* €**  
Servicekategorie  
Gerät: B

**AKKU-TAUCHSÄGE**

GKT 18V-52 GC  
0 601 6B4 000  
in L-BOXX  
**561,00\* €**  
Servicekategorie  
Gerät: C

**AKKU-HOBEL**

GHO 18V-26  
0 601 5B5 000  
in L-BOXX  
**312,00\* €**  
0 601 5B5 001  
im Karton  
**272,00\* €**  
Servicekategorie  
Gerät: B

**AKKU-SCHLEIFER**

GSS 18V-10  
0 601 9D0 202  
in L-BOXX  
**223,00\* €**  
0 601 9D0 200  
im Karton  
**178,00\* €**  
Servicekategorie  
Gerät: B

GSS 18V-13  
0 601 9L0 101  
in L-BOXX  
**287,00\* €**  
0 601 9L0 100  
im Karton  
**223,00\* €**  
Servicekategorie  
Gerät: B

GEX 18V-125  
0 601 372 200  
in L-BOXX  
**214,00\* €**  
0 601 372 201  
im Karton  
**150,00\* €**  
Servicekategorie  
Gerät: B

GEX 18V-150-3  
0 601 372 903  
in L-BOXX  
**356,00\* €**  
0 601 372 904  
im Karton  
**327,00\* €**  
Servicekategorie  
Gerät: B

**AKKU-KLAMMERGERÄT**

GTH 18V-38 M  
0 601 482 501  
in L-BOXX  
**681,00\* €**  
0 601 482 500  
im Karton  
**647,00\* €**  
Servicekategorie  
Gerät: -

**AKKU-HOLZNAGLER**

GNH 18V-64-2  
0 601 482 101  
in L-BOXX  
**663,00\* €**  
0 601 482 100  
im Karton  
**630,00\* €**  
Servicekategorie  
Gerät: -

GNH 18V-64-2 M  
0 601 482 001  
in L-BOXX  
**681,00\* €**  
0 601 482 000  
im Karton  
**647,00\* €**  
Servicekategorie  
Gerät: -

GNH 18V-64 MD  
0 601 482 201  
in L-BOXX  
**689,00\* €**  
0 601 482 200  
im Karton  
**656,00\* €**  
Servicekategorie  
Gerät: -

GNH 18V-50 M  
0 601 482 401  
in L-BOXX  
**669,00\* €**  
0 601 482 400  
im Karton  
**635,00\* €**  
Servicekategorie  
Gerät: -

**AKKU-GERADSCHLEIFER**

GGS 18V-20  
0 601 9B5 400  
in L-BOXX  
**250,00\* €**  
0 601 9B5 401  
im Karton  
**225,00\* €**  
Servicekategorie  
Gerät: B

GGS 18V-23 LC  
0 601 229 100  
in L-BOXX  
**290,00\* €**  
Servicekategorie  
Gerät: B

GGS 18V-23 PLC  
0 601 229 200  
in L-BOXX  
**299,00\* €**  
Servicekategorie  
Gerät: B

GGS 18V-10 SLC  
0 601 2B4 000  
in L-BOXX  
**414,00\* €**  
0 601 2B4 001  
im Karton  
**389,00\* €**  
Servicekategorie  
Gerät: B

**AKKU-BLECHSCHERE/-NAGER**

GSC 18V-16 E  
0 601 926 300  
im Karton  
**526,00\* €**  
Servicekategorie  
Gerät: B

GNA 18V-16 E  
0 601 529 600  
im Karton  
**574,00\* €**  
Servicekategorie  
Gerät: B

**AKKU-WINKELSCHLEIFER**

GWS 18V-8  
(125 mm)  
0 601 9N9 001  
in L-BOXX  
**179,00\* €**  
0 601 9N9 000  
im Karton  
**155,00\* €**  
Servicekategorie  
Gerät: B

GWS 18V-11  
(125 mm)  
0 601 9N4 102  
in L-BOXX  
**211,00\* €**  
0 601 9N4 100  
im Karton  
**187,00\* €**  
Servicekategorie  
Gerät: B

GWS 18V-11 S  
(125 mm)  
0 601 9N4 001  
in L-BOXX  
**223,00\* €**  
0 601 9N4 000  
im Karton  
**199,00\* €**  
Servicekategorie  
Gerät: B

GWS 18V-10 P (125 mm) 0 601 9J4 102 in L-BOXX <b>216,00* €</b> 0 601 9J4 100 im Karton <b>191,00* €</b> Servicekategorie Gerät: B	GWS 18V-15 C (125 mm) 0 601 9H6 000 in L-BOXX <b>342,00* €</b> Servicekategorie Gerät: C	GWS 18V-15 SC (125 mm) 0 601 9H6 100 in L-BOXX <b>374,00* €</b> Servicekategorie Gerät: C	GWS 18V-15 SC (150 mm) 0 601 9H6 300 in L-BOXX <b>404,00* €</b> Servicekategorie Gerät: C	GWS 18V-180 P (180 mm) 0 601 9H6 L02 in L-BOXX <b>405,00* €</b> 0 601 9H6 L01 im Karton <b>370,00* €</b> Servicekategorie Gerät: C	GWX 18V-7 (125 mm) 0 601 9H9 102 in L-BOXX <b>207,00* €</b> 0 601 9H9 101 im Karton <b>182,00* €</b> Servicekategorie Gerät: B	GWX 18V-10 (125 mm) 0 601 7B0 101 in L-BOXX <b>240,00* €</b> 0 601 7B0 100 im Karton <b>216,00* €</b> Servicekategorie Gerät: B	GWX 18V-10 SC (125 mm) 0 601 7B0 400 in L-BOXX <b>324,00* €</b> Servicekategorie Gerät: B	GWX 18V-10 P (125 mm) 0 601 9J4 201 in L-BOXX <b>240,00* €</b> 0 601 9J4 200 im Karton <b>215,00* €</b> Servicekategorie Gerät: B

GWX 18V-15 C (125 mm) 0 601 9H6 400 in L-BOXX <b>367,00* €</b> Servicekategorie Gerät: C	GWX 18V-15 SC (125 mm) 0 601 9H6 500 in L-BOXX <b>399,00* €</b> Servicekategorie Gerät: C	GWS 18V-15 P 0 601 9H6 A01 in L-BOXX <b>357,00* €</b> 0 601 9H6 A00 im Karton <b>331,00* €</b> Servicekategorie Gerät: C	GWS 18V-15 PSC 0 601 9H6 B02 in L-BOXX <b>384,00* €</b> 0 601 9H6 B00 im Karton <b>361,00* €</b> Servicekategorie Gerät: C	GWX 18V-15 P 0 601 9H6 F01 in L-BOXX <b>384,00* €</b> 0 601 9H6 F00 im Karton <b>357,00* €</b> Servicekategorie Gerät: C	GWX 18V-15 PSC 0 601 9H6 G02 in L-BOXX <b>409,00* €</b> 0 601 9H6 G00 im Karton <b>386,00* €</b> Servicekategorie Gerät: C

**AKKU-TRENNSCHLEIFER**

GCS 18V-230  
0 601 3B0 000  
im Karton  
**599,00\* €**  
Servicekategorie  
Gerät: D



**AKKU-KARTUSCHENPRESSEN**



**GCG 18V-310**  
0 601 9C4 100  
im Karton  
**361,00\* €**

**GCG 18V-600**  
0 601 9C4 001  
im Karton  
**384,00\* €**

Servicekategorie  
Gerät: **B**

Servicekategorie  
Gerät: **B**

**AKKU-HEISSLUFTGEBLÄSE**



**GHG 18V-50**  
0 601 2A6 501  
in L-BOXX  
**220,00\* €**

0 601 2A6 500  
im Karton  
**196,00\* €**

Servicekategorie  
Gerät: **B**

**AKKU-ROTATIONSWERKZEUG**



**GCU 18V-30**  
0 601 9K8 002  
in L-BOXX  
**235,00\* €**

0 601 9K8 000  
im Karton  
**209,00\* €**

Servicekategorie  
Gerät: **B**

**AKKU-LAMINATFRÄSE**



**GLF 18V-8**  
0 601 6C6 001  
in L-BOXX  
**271,00\* €**

0 601 6C6 000  
im Karton  
**226,00\* €**

Servicekategorie  
Gerät: **B**

**AKKU-KANTENFRÄSE**



**GKF 18V-8**  
0 601 6C2 001  
in L-BOXX  
**309,00\* €**

0 601 6C2 000  
im Karton  
**265,00\* €**

**GKF 18V-8 + TE 600**  
0 601 6C2 003  
in L-BOXX  
**439,00\* €**

Servicekategorie  
Gerät: **B**

Servicekategorie  
Gerät: **B**

**AKKU-FLACHDÜBELFRÄSE**



**GFF 18V-22**  
0 601 620 101  
in L-BOXX  
**425,00\* €**

0 601 620 100  
im Karton  
**390,00\* €**

Servicekategorie  
Gerät: **B**

**AKKU-NIETPISTOLE**



**GRG 18V-16 C**  
0 601 9K5 002  
in L-BOXX  
**936,00\* €**

0 601 9K5 000  
im Karton  
**906,00\* €**

Servicekategorie  
Gerät: -

**AKKU-RÜHRWERKE**



**GRW 18V-120**  
0 601 1C2 000  
im Karton  
**285,00\* €**

**GRW 18V-160**  
0 601 1C3 000  
im Karton  
**389,00\* €**

Servicekategorie  
Gerät: **C**

Servicekategorie  
Gerät: **C**

**AKKU-BETONNAGLER**



**GNB 18V-40**  
0 601 9L7 004  
in XL-BOXX  
**964,00\* €**

Servicekategorie  
Gerät: -

**AKKU-HYDRAULISCHER KABELSCHNEIDER**



**GKH 18V-50**  
0 601 9P0 000  
in XL-BOXX  
**2.500,00\* €**

Servicekategorie  
Gerät: **D**

**AKKU-HYDRAULISCHES PRESSWERKZEUG**



**GPH 18V-60**  
0 601 9P0 100  
in XL-BOXX  
**2.780,00\* €**

Servicekategorie  
Gerät: **D**

**AKKU-HYDRAULISCHE LOCHSTANZE**



**GLH 18V-60**  
0 601 9P0 200  
in XL-BOXX  
**2.470,00\* €**

Servicekategorie  
Gerät: **D**

**AKKU-SAUGER/-GEBLÄSE**



**GAS 18V-1**  
0 601 9C6 200  
im Karton  
**102,00\* €**

**GAS 18V-10 L**  
0 601 9C6 302  
im Karton  
**184,00\* €**

**GAS 18V-12 MC**  
0 601 9K2 000  
im Karton  
**549,00\* €**

**GBL 18V-120**  
0 601 9F5 100  
im Karton  
**95,00\* €**

Servicekategorie  
Gerät: **B**

Servicekategorie  
Gerät: **B**

Servicekategorie  
Gerät: **C**

Servicekategorie  
Gerät: **B**

**AKKU-SANITÄRPRESSEN**



**GPT 18V-19**  
0 601 9M2 000  
in L-BOXX  
**1.299,00\* €**

**GPT 18V-19 Kit M**  
0 601 9M2 001  
in L-BOXX  
**1.849,00\* €**

**GPT 18V-19 Kit SV**  
0 601 9M2 002  
in L-BOXX  
**1.849,00\* €**

**GPT 18V-19 Kit U**  
0 601 9M2 003  
in L-BOXX  
**1.849,00\* €**

**GPT 18V-19 Kit TH**  
0 601 9M2 004  
in L-BOXX  
**1.849,00\* €**

**GPT 18V-32**  
0 601 9M2 100  
in XL-BOXX  
**1.449,00\* €**

**GPT 18V-32 Kit M**  
0 601 9M2 101  
in XL-BOXX  
**1.999,00\* €**

**GPT 18V-32 Kit SV**  
0 601 9M2 102  
in XL-BOXX  
**1.999,00\* €**

**GPT 18V-32 Kit U**  
0 601 9M2 103  
in XL-BOXX  
**1.999,00\* €**

Servicekategorie  
Gerät: **D**

Servicekategorie  
Gerät: **D**

Servicekategorie  
Gerät: **D**

Servicekategorie  
Gerät: **D**

Servicekategorie  
Gerät: **D**

Servicekategorie  
Gerät: **D**

Servicekategorie  
Gerät: **D**

Servicekategorie  
Gerät: **D**

Servicekategorie  
Gerät: **D**

Servicekategorie  
Gerät: **D**



**GPT 18V-32 Kit TH**  
0 601 9M2 104  
in XL-BOXX  
**1.999,00\* €**

Servicekategorie  
Gerät: **D**

**AKKU-GARTENGERÄTE**



**GHE 18V-50**  
0 600 8C9 500  
im Karton  
**208,00\* €**

**GHE 18V-50 II**  
0 600 8C9 600  
im Karton  
**220,00\* €**

**GHE 18V-60**  
0 600 8C9 000  
im Karton  
**215,00\* €**

**GHE 18V-60 II**  
0 600 8C9 400  
im Karton  
**228,00\* €**

**GHE 18V-50 TP**  
0 600 8D5 000  
im Karton  
**320,00\* €**

**GKE 18V-40**  
0 600 8D3 000  
im Karton  
**350,00\* €**

**GKE 18V-25 TP**  
0 600 8D6 000  
im Karton  
**393,00\* €**

Servicekategorie  
Gerät: **B**

Servicekategorie  
Gerät: **B**

Servicekategorie  
Gerät: **B**

Servicekategorie  
Gerät: **B**

Servicekategorie  
Gerät: -

Servicekategorie  
Gerät: **C**

Servicekategorie  
Gerät: -

erhältlich ab  
10.03.2025

NEU!

**BITURBO**

erhältlich ab  
10.03.2025

NEU!

**BITURBO**



**GBL 18V-750**  
0 600 8D2 000  
im Karton  
**205,00\* €**

**GBL 18V-800**  
0 600 8D2 200  
im Karton  
**235,00\* €**

**GRT 18V-33**  
0 600 8D0 000  
im Karton  
**275,00\* €**

**GRT 18V-40**  
0 600 8D0 200  
im Karton  
**315,00\* €**

**GFR 18V-23**  
0 600 8D1 000  
im Karton  
**305,00\* €**

**GRA 18V2-46**  
0 600 8C8 000  
im Karton  
**484,00\* €**

Servicekategorie  
Gerät: **C**

Servicekategorie  
Gerät: **C**

Servicekategorie  
Gerät: -

Servicekategorie  
Gerät: -

Servicekategorie  
Gerät: -

Servicekategorie  
Gerät: -

erhältlich ab  
03.02.2025

erhältlich ab  
03.02.2025

NEU!

NEU!

**BITURBO**

**AKKU-LAMPEN**



**GLI 18V-300**  
0 601 4A1 100  
im Karton  
**67,00\* €**

**GLI 18V-800**  
0 601 443 600  
im Karton  
**95,00\* €**

**GLI 18V-1200 C**  
0 601 446 700  
im Karton  
**117,00\* €**

**GLI 18V-1900**  
0 601 446 400  
im Karton  
**135,00\* €**

**GLI 18V-2200 C**  
0 601 446 501  
im Karton  
**175,00\* €**

**GLI 18V-4000 C**  
0 601 446 800  
im Karton  
**251,00\* €**

**GLI 18V-10000 C**  
0 601 446 900  
im Karton  
**353,00\* €**

Servicekategorie  
Gerät: **A**

Servicekategorie  
Gerät: **A**

Servicekategorie  
Gerät: **A**

Servicekategorie  
Gerät: **A**

Servicekategorie  
Gerät: **A**

Servicekategorie  
Gerät: **A**

Servicekategorie  
Gerät: **A**



**AKKU-RADIOS**



<b>GPB 18V-2 C</b> 0 601 4A3 000 im Karton <b>162,00* €</b>	<b>GPB 18V-2 SC</b> 0 601 4A3 100 im Karton <b>195,00* €</b>	<b>GPB 18V-6 C</b> 0 601 4A6 000 im Karton <b>292,00* €</b>	<b>GPB 18VH-6 SRC</b> 0 601 4A6 200 im Karton <b>549,00* €</b>
Servicekategorie Gerät: <b>B</b>	Servicekategorie Gerät: <b>B</b>	Servicekategorie Gerät: <b>B</b>	Servicekategorie Gerät: <b>B</b>

**ROTATIONSLASER**



<b>GRL 600 CHV</b> 0 601 061 F01 in L-BOXX <b>1.997,00* €</b>	<b>GRL 600 CHV</b> 0 601 061 F00 im Handwerker- koffer <b>2.247,00* €</b>	<b>GRL 650 CHVG</b> 0 601 061 V01 in L-BOXX <b>2.218,00* €</b>	<b>GRL 650 CHVG</b> 0 601 061 V00 im Handwerker- koffer <b>2.468,00* €</b>
Servicekategorie Gerät: <b>D</b>	Servicekategorie Gerät: <b>D</b> Akku: <b>B</b>	Servicekategorie Gerät: <b>D</b>	Servicekategorie Gerät: <b>D</b> Akku: <b>B</b>

**LINIENLASER**



<b>GLL 18V-120-33 CG</b> 0 601 065 101 in L-BOXX <b>809,00* €</b>
Servicekategorie Gerät: <b>D</b>

# EIN AKKUSYSTEM. ALLE MÖGLICHKEITEN.

Kompatibel seit 2008: Alle unsere Akkus sind mit neuen und bestehenden Werkzeugen von Bosch Professional innerhalb der gleichen Spannungsklasse kompatibel. Der AMPShare Akku rundet das Sortiment ab.

AMPShare ist das markenübergreifende Akkusystem für Profis in Handwerk und Industrie. Dank einer ständig wachsenden Anzahl professioneller Partnermarken eröffnet die Akku-Gemeinschaft unzählige Anwendungsmöglichkeiten.

**AKKUS**

<b>GBA 18V 2.0Ah</b> 1 600 Z00 036 im Karton <b>64,00* €</b>	<b>GBA 18V 4.0Ah</b> 1 600 Z00 038 im Karton <b>84,00* €</b>	<b>GBA 18V 5.0Ah</b> 1 600 A00 2U5 im Karton <b>92,00* €</b>	<b>ProCORE18V 4.0Ah</b> 1 600 A01 6GB im Karton <b>103,00* €</b>	<b>ProCORE18V 5.5Ah</b> 1 600 A02 149 im Karton <b>159,00* €</b>	<b>ProCORE18V 8.0Ah</b> 1 600 A01 6GK im Karton <b>185,00* €</b>	<b>ProCORE18V+ 8.0Ah</b> 1 600 A02 X00 im Karton <b>212,00* €</b>	<b>ProCORE18V 12.0Ah</b> 1 600 A01 6GU im Karton <b>283,00* €</b>
Servicekategorie Gerät: <b>B</b>	Servicekategorie Gerät: <b>B</b>	Servicekategorie Gerät: <b>B</b>	Servicekategorie Gerät: <b>C</b>	Servicekategorie Gerät: <b>C</b>	Servicekategorie Gerät: <b>C</b>	Servicekategorie Gerät: <b>C</b>	Servicekategorie Gerät: <b>D</b>

**LADEGERÄTE**

<b>GAL 18V-40</b> 1 600 A01 9RJ im Karton <b>50,00* €</b>	<b>GAL 1880 CV</b> 1 600 A00 B8G im Karton <b>88,00* €</b>	<b>GAL 18V-160</b> 1 600 A02 T5G im Karton <b>127,00* €</b>	<b>GAL 18V6-80</b> 1 600 A01 U9L im Karton <b>136,00* €</b>	<b>GAA 18V-48</b> 0 618 800 0L6 im Karton <b>39,00* €</b>
Servicekategorie Gerät: -	Servicekategorie Gerät: -	Servicekategorie Gerät: -	Servicekategorie Gerät: -	Servicekategorie Gerät: -

# Neueste Akku-Generation: PROCORE18V+ MIT TABLESS-TECHNOLOGIE

**PRO CORE18V+**



**1 Tabless-Zelltechnologie**

Bis zu 71%\*\* längere Laufzeit für anspruchsvolle Anwendungen dank neuester, innovativer Tabless-Zelltechnologie

\*\* ProCORE18V+ 8.0Ah-Akku im Vergleich zum ProCORE18V 8.0Ah-Akku. Geprüft mit dem GBH 18V-45 C: 25-mm-Bohrdurchmesser in Beton C30/37; Bohrer 8X Ø 25 x 400 mm; 150-mm-Löcher; 30 s Bohren, 30 s Pause

Tabless-Zelltechnologie

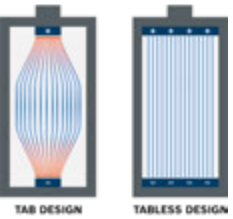

**2 Lebensdauer**

Längere Akkulebensdauer\* dank ausgezeichnetem Wärmemanagement mit COOLPACK 2.0 und der Tabless-Zelltechnologie

\* Interne Prüfergebnisse zur Lebensdauer des ProCORE18V+ 8.0Ah-Akku im Vergleich zum ProCORE18V 4.0Ah-Akku

**3 Professional 18V System + AMPShare**

Kompatibel mit dem Bosch Professional 18V System und der markenübergreifenden AMPShare Akkuallianz

**PROCORE18V STARTER-SETS**

ProCORE18V 4.0Ah, GAL 18V-40	2x ProCORE18V 4.0Ah, GAL 18V-40	ProCORE18V 4.0Ah, ProCORE18V 5.5Ah, GAL 1880 CV	2x ProCORE18V 5.5Ah, GAL 1880 CV	2x ProCORE18V 8.0Ah, GAL 18V-160	2x ProCORE18V+ 8.0Ah, GAL 18V-160	2x ProCORE18V 12.0Ah, GAL 18V-160
1 600 A01 U7U im Karton	1 600 A01 BA3 im Karton	1 600 A02 14A im Karton	1 600 A02 14C im Karton	1 600 A02 T5P im Karton	1 600 A02 X03 im Karton	1 600 A02 T5W im Karton
<b>143,00* €</b>	<b>234,00* €</b>	<b>287,00* €</b>	<b>345,00* €</b>	<b>420,00* €</b>	<b>474,00* €</b>	<b>606,00* €</b>
Servicekategorie Gerät: <b>C</b>	Servicekategorie Gerät: <b>C</b>	Servicekategorie Gerät: <b>C</b>	Servicekategorie Gerät: <b>C</b>	Servicekategorie Gerät: <b>C</b>	Servicekategorie Gerät: <b>C</b>	Servicekategorie Gerät: <b>D</b>

**WEITERE STARTER-SETS**

2x GBA 18V 4.0Ah, GAL 18V-40	2x GBA 18V 5.0Ah, GAL 1880 CV	6x GBA 18V 4.0Ah	4x ProCORE18V 5.5Ah	4x ProCORE18V 4.0Ah, 2x ProCORE18V 8.0Ah
1 600 A01 9S0 im Karton	1 600 A00 B8J im Karton	1 600 A02 A2S in L-BOXX	1 600 A02 A2U in L-BOXX	1 600 A02 A2T in L-BOXX
<b>206,00* €</b>	<b>234,00* €</b>	<b>463,00* €</b>	<b>596,00* €</b>	<b>766,00* €</b>
Servicekategorie Gerät: <b>B</b>	Servicekategorie Gerät: <b>B</b>	Servicekategorie Gerät: -	Servicekategorie Gerät: -	Servicekategorie Gerät: -



# 18V PROFI-SETS

Alles dabei und clever gespart: Perfekt gerüstet für nahezu alle Anwendungen in den Bereichen Beton, Metall und Holz.



## PROFI-SET 18V SHK

0 615 990 N37  
**1.286,00\* €**  
 GSR 18V-90 C 2×ProCORE18V 5.5Ah  
 GDV 18V-210 C GAL 1880 CV  
 GBH 18V-24 C 3×L-BOXX 136  
 GSA 18V-28 L-BOXX 238  
 ProCORE18V 4.0Ah



## PROFI-SET 18V SCHREINER

0 615 990 N36  
**1.492,00\* €**  
 GSR 18V-90 C 2×ProCORE18V 5.5Ah  
 GKT 18V-52 GC GAL 1880 CV  
 GST 18V-155 SC 3×L-BOXX 136  
 GEX 18V-125 L-BOXX 238  
 ProCORE18V 4.0Ah



## PROFI-SET 18V BAU

0 615 A50 03C  
**1.273,00\* €**  
 GSR 18V-90 C L-BOXX 136  
 GBH 18V-22 XL-BOXX  
 GBH 18V-36 C  
 2×ProCORE18V 8.0Ah  
 GAL 1880 CV



## PROFI-SET 18V METALL

0 615 990 N3A  
**1.443,00\* €**  
 GSR 18V-90 C 2×ProCORE18V 5.5Ah  
 GWS 18V-15 PSC GAL 1880 CV  
 GKM 18V-50 3×L-BOXX 136  
 GGS 18V-23 PLC L-BOXX 238  
 ProCORE18V 4.0Ah



## PROFI-SET 18V HOLZBAU

0 615 990 N38  
**1.287,00\* €**  
 GKS 18V-68 GC 2×ProCORE18V 5.5Ah  
 GSA 18V-28 GAL 1880 CV  
 GSB 18V-110 C L-BOXX 136  
 ProCORE18V 4.0Ah 2×L-BOXX 238



## 5-TLG. PROFI-SET 18V

0 615 A50 04E  
**1.152,00\* €**  
 GSA 18 V-LI GKS 18V-57-2  
 GSR 18V-55 3×GBA 18V 4.0Ah  
 GWS 18V-10 GAL 1880 CV  
 GST 18V-125 S Werkzeugtasche



## 4-TLG. PROFI-SET 18V

0 615 990 N32  
**1.225,00\* €**  
 GSR 18V-110 C ProCORE18V 4.0Ah  
 GDV 18V-210 C 2×ProCORE18V 5.5Ah  
 GBH 18V-24 C GAL 1880 CV  
 GWS 18V-10 4×L-BOXX 136



## 3-TLG. PROFI-SET 18V

0 615 990 M3C  
**834,00\* €**  
 GSR 18V-28 ProCORE18V 8.0Ah  
 GBH 18V-26 GAL 1880 CV  
 GWS 18V-10 Werkzeugtasche  
 ProCORE18V 4.0Ah



## 3-TLG. PROFI-SET 18V

0 615 A50 035  
**672,00\* €**  
 GSR 18V-55 2×ProCORE18V 4.0Ah  
 GWS 18V-7 GAL 18V-40  
 GBH 18V-22 Werkzeugtasche



## 3-TLG. PROFI-SET 18V

0 615 A50 03B  
**797,00\* €**  
 GSR 18V-55 3×ProCORE18V 4.0Ah  
 GDV 18V-200 GAL 1880 CV  
 GBH 18V-22 Werkzeugtasche



## 3-TLG. PROFI-SET 18V

0 615 990 N2X  
**1.077,00\* €**  
 GSR 18V-110 C ProCORE18V 4.0Ah  
 GWX 18V-10 P ProCORE18V 8.0Ah  
 GBH 18V-26 F XL-BOXX  
 GAL 18V-160 C L-BOXX 136



## 2-TLG. PROFI-SET 18V

0 615 A50 038  
**521,00\* €**  
 GSR 18V-45 GAL 18V-40  
 GBH 18V-22 Werkzeugtasche  
 2×GBA 18V 4.0Ah



## 2-TLG. PROFI-SET 18V

0 615 A50 037  
**520,00\* €**  
 GWS 18V-7 GAL 18V-40  
 GBH 18V-22 Werkzeugtasche  
 2×GBA 18V 4.0Ah

# 12V PROFI-SETS

Alles dabei und clever gespart: Perfekt gerüstet für verschiedene Anwendungen.



## 5-TLG. PROFI-SET 12V

0 615 A00 17D  
**898,00\* €**  
 GSR 12V-15 FC + Zubehör GAL 12V-40  
 GOP 12V-28 + Zubehör 2×GBA 12V 2.0Ah  
 GST 12V-70 1×GBA 12V 3.0Ah  
 GHO 12V-20 in XL-BOXX  
 GWS 12V-76



## 5-TLG. PROFI-SET 12V

0 615 A00 17C  
**748,00\* €**  
 GOP 12V-28 GAL 12V-20  
 GSR 12V-15 3×GBA 12V 3.0Ah  
 GST 12V-70 in XL-BOXX  
 GSA 12V-14  
 GKS 12V-26

\*Gegenüber Einzelkauf

\*Gegenüber Einzelkauf



# PROFESSIONAL 12V SYSTEM

Wähle deinen  
PRO Service:



Mehr Infos unter:

## AKKU-BOHRSCHRAUBER

GSR 12V-15 0 601 868 10D in L-BOXX <b>107,00* €</b> 0 601 868 10I im Karton <b>87,00* €</b>	GSR 12V-15 FC + GFA 12-B 0 601 9F6 002 in L-BOXX <b>158,00* €</b> 0 601 9F6 004 im Karton <b>108,00* €</b>	GSR 12V-35 0 601 9H8 001 in L-BOXX <b>164,00* €</b> 0 601 9H8 000 im Karton <b>141,00* €</b>	GSR 12V-35 FC + GFA 12-B 0 601 9H3 002 in L-BOXX <b>201,00* €</b>	GSR 12V-35 FC + GFA 12-B, GFA 12-X, GFA 12-W, GFA 12-E 0 601 9H3 003 in L-BOXX <b>287,00* €</b> GSR 12V-35 FC 0 601 9H3 004 im Karton <b>151,00* €</b>	GSR 12V-35 FC + GFA 12-H 0 601 9H3 00B in L-BOXX <b>313,00* €</b>	GSR 12V-35 HX 0 601 9J9 102 in L-BOXX <b>173,00* €</b> 0 601 9J9 103 im Karton <b>153,00* €</b>
Servicekategorie Gerät: <b>A</b>	Servicekategorie Gerät: <b>A</b>	Servicekategorie Gerät: <b>A</b>	Servicekategorie Gerät: <b>A</b>	Servicekategorie Gerät: <b>A</b>	Servicekategorie Gerät: <b>A</b>	Servicekategorie Gerät: <b>A</b>

## AKKU-TROCKENBAUSCHRAUBER

GTB 12V-11 0 601 9E4 003 in L-BOXX <b>167,00* €</b> 0 601 9E4 002 im Karton <b>147,00* €</b>
Servicekategorie Gerät: <b>A</b>

## AKKU-SCHLAGBOHRSCHRAUBER

GSB 12V-15 0 601 9B6 90E in L-BOXX <b>119,00* €</b> 0 601 9B6 90I im Karton <b>99,00* €</b>	GSB 12V-35 0 601 9J9 001 in L-BOXX <b>175,00* €</b> 0 601 9J9 002 im Karton <b>153,00* €</b>
Servicekategorie Gerät: <b>A</b>	Servicekategorie Gerät: <b>A</b>

## AKKU-DREHLAGSCHRAUBER

GDR 12V-105 0 601 9A6 906 in L-BOXX <b>159,00* €</b> 0 601 9A6 90I im Karton <b>139,00* €</b>	GDR 12V-110 0 601 9E0 003 in L-BOXX <b>186,00* €</b> 0 601 9E0 002 im Karton <b>166,00* €</b>	GDS 12V-115 0 601 9E0 102 in L-BOXX <b>186,00* €</b> 0 601 9E0 10I im Karton <b>166,00* €</b>
Servicekategorie Gerät: <b>A</b>	Servicekategorie Gerät: <b>A</b>	Servicekategorie Gerät: <b>A</b>

## AKKU-WINKELSCHLEIFER

GWS 12V-76 0 601 9F2 003 in L-BOXX <b>176,00* €</b> 0 601 9F2 000 im Karton <b>151,00* €</b>
Servicekategorie Gerät: <b>A</b>

## AKKU-SCHEREN

GUS 12V-300 0 601 9B2 905 in L-BOXX <b>174,00* €</b> 0 601 9B2 90I im Karton <b>149,00* €</b>	GSC 12V-13 0 601 926 10A in L-BOXX <b>355,00* €</b> 0 601 926 105 im Karton <b>331,00* €</b>
Servicekategorie Gerät: <b>A</b>	Servicekategorie Gerät: <b>A</b>

## AKKU-HANDKREISSÄGE

GKS 12V-26 0 601 6A1 002 in L-BOXX <b>170,00* €</b> 0 601 6A1 00I im Karton <b>149,00* €</b>
Servicekategorie Gerät: <b>A</b>

## AKKU-SÄBELSÄGE

GSA 12V-14 0 601 64L 905 in L-BOXX <b>167,30* €</b> 0 601 64L 902 im Karton <b>141,80* €</b>
Servicekategorie Gerät: <b>A</b>

## AKKU-STICHSÄGE

GST 12V-70 0 601 5A1 002 in L-BOXX <b>162,00* €</b> 0 601 5A1 00I im Karton <b>137,00* €</b>
Servicekategorie Gerät: <b>A</b>

## AKKU-KANTENFRÄSE

GKF 12V-8 0 601 6B0 001 in L-BOXX <b>247,00* €</b> 0 601 6B0 002 im Karton <b>201,00* €</b>
Servicekategorie Gerät: <b>A</b>

## AKKU-SCHLEIFER

GSS 12V-13 0 601 9L0 001 in L-BOXX <b>233,00* €</b> 0 601 9L0 000 im Karton <b>170,00* €</b>
Servicekategorie Gerät: <b>A</b>

## AKKU-EXZENTERSCHLEIFER

GEX 12V-125 0 601 372 100 in L-BOXX <b>197,00* €</b> 0 601 372 10I im Karton <b>171,00* €</b>
Servicekategorie Gerät: <b>A</b>

## AKKU-MULTICUTTER

GOP 12V-28 0 601 8B5 002 in L-BOXX <b>171,00* €</b> 0 601 8B5 00I im Karton <b>146,00* €</b>
Servicekategorie Gerät: <b>A</b>

## AKKU-SAUGER

GAS 12V 0 601 9E3 001 in L-BOXX <b>129,00* €</b> 0 601 9E3 000 im Karton <b>103,00* €</b>
Servicekategorie Gerät: <b>A</b>

## AKKU-MULTITROTATIONSWERKZEUG

GRO 12V-35 0 601 9C5 002 in L-BOXX <b>151,00* €</b> 0 601 9C5 000 im Karton <b>127,00* €</b>
Servicekategorie Gerät: <b>A</b>

## AKKU-HOBEL

GHO 12V-20 0 601 5A7 002 in L-BOXX <b>284,00* €</b> 0 601 5A7 000 im Karton <b>263,00* €</b>
Servicekategorie Gerät: <b>A</b>

## AKKU-WINKELBOHRMASCHINE

GWB 12V-10 0 601 390 909 in L-BOXX <b>158,00* €</b> 0 601 390 905 im Karton <b>133,00* €</b>
Servicekategorie Gerät: <b>A</b>

## AKKU-ROTATIONSSCHLEIFER

GWG 12V-50 S 0 601 3A7 001 in L-BOXX <b>238,00* €</b> 0 601 3A7 000 im Karton <b>211,00* €</b>
Servicekategorie Gerät: <b>A</b>

## AKKU-LAMPEN

GLI 12V-300 0 601 4A1 000 im Karton <b>59,00* €</b>	GLI 12V-330 0 601 4A0 000 im Karton <b>83,00* €</b>
Servicekategorie Gerät: <b>A</b>	Servicekategorie Gerät: <b>A</b>

## HEIZKLEIDUNG

BEHEIZBARE JACKE GHJ 12+18V XA 0 618 800 0 .. Größe S ..DX Größe M ..DY Größe L ..DZ Größe XL ..E0 Größe XXL ..E1 Größe XXXL ..E2 <b>213,00* €</b>	BEHEIZBARE WESTE GHV 12+18V XA 0 618 800 0 .. Größe S ..EA Größe M ..EB Größe L ..EC Größe XL ..ED Größe XXL ..EE Größe XXXL ..EF <b>192,00* €</b>	BEHEIZBARER HOODIE GHH 12+18V XA 0 618 800 0 .. Größe S ..EP Größe M ..ER Größe L ..ES Größe XL ..ET Größe XXL ..EU Größe XXXL ..EV <b>181,00* €</b>

## THERMODETEKTOREN

GIS 1000 C 0 601 083 300 im Karton <b>434,00* €</b>	GIS 1000 C inkl. 12V-Akku 0 601 083 30I in L-BOXX <b>519,00* €</b>	GTC 400 C inkl. 12V-Akku 0 601 083 10I in L-BOXX <b>1.259,00* €</b>	GTC 600 C inkl. 12V-Akku 0 601 083 500 in L-BOXX <b>1.799,00* €</b>
Servicekategorie Gerät: <b>D</b>	Servicekategorie Gerät: <b>D</b> Akku: <b>A</b>	Servicekategorie Gerät: <b>D</b> Akku: <b>A</b>	Servicekategorie Gerät: <b>D</b> Akku: <b>A</b>



**LINIENLASER**



**GLL 12V-100-33 CG**  
0 601 065 400  
im Karton  
**694,00\* €**

**GLL 12V-100-33 CG**  
0 601 065 401  
in L-BOXX  
**799,00\* €**

Servicekategorie  
Gerät: C

Servicekategorie  
Gerät: C  
Akku: A

**KOMBILASER**



**GCL 12V-50-22 CG**  
0 601 066 S00  
im Karton  
**457,00\* €**

**GCL 12V-50-22 CG**  
0 601 066 S02  
in L-BOXX  
**542,00\* €**

Servicekategorie  
Gerät: C

Servicekategorie  
Gerät: C  
Akku: A

**INSPEKTIONSKAMERAS**



**GIC 12V-4-23 C**  
0 601 241 500  
im Karton  
**269,00\* €**

**GIC 12V-5-27 C**  
0 601 241 400  
im Karton  
**369,00\* €**

**GIC 12V-5-27 C inkl. 12V-Akku**  
0 601 241 401  
in L-BOXX  
**454,00\* €**

Servicekategorie  
Gerät: D

Servicekategorie  
Gerät: D

Servicekategorie  
Gerät: D  
Akku: A

**ORTUNGSGERÄTE**



**D-tect 120**  
0 601 081 303  
im Karton  
**309,00\* €**

**D-tect 120 inkl. 12V-Akku**  
0 601 081 301  
in L-BOXX  
**394,00\* €**

**D-tect 200 C**  
0 601 081 600  
im Karton  
**779,00\* €**

**D-tect 200 C inkl. 12V-Akku**  
0 601 081 601  
in L-BOXX  
**864,00\* €**

Servicekategorie  
Gerät: D

Servicekategorie  
Gerät: D  
Akku: A

Servicekategorie  
Gerät: D

Servicekategorie  
Gerät: D  
Akku: A

# EIN AKKUSYSTEM FÜR ALLE

Kompatibel seit 2005: Alle unsere Akkus sind mit neuen und bestehenden Werkzeugen von Bosch Professional innerhalb der gleichen Spannungsklasse kompatibel.

**AKKUS**



**GBA 12V 2.0Ah**  
1 600 Z00 02X  
im Karton  
**51,00\* €**

**GBA 12V 3.0Ah**  
1 600 A00 X79  
im Karton  
**63,00\* €**

**GBA 12V 6.0Ah**  
1 600 A00 X7H  
im Karton  
**91,00\* €**

Servicekategorie  
Gerät: A

Servicekategorie  
Gerät: A

Servicekategorie  
Gerät: A

**LADEGERÄT**



**GAL 12V-40**  
1 600 A01 9R3  
im Karton  
**50,00\* €**

Servicekategorie  
Gerät: -

**STARTER-SETS**



**2x GBA 12V 2.0Ah, GAL 12V-40**  
1 600 A01 9R8  
im Karton  
**102,00\* €**

**2x GBA 12V 3.0Ah, GAL 12V-40**  
1 600 A01 9RD  
im Karton  
**125,00\* €**

**GBA 12V 2.0Ah, GBA 12V 4.0Ah, GAL 12V-40**  
1 600 A01 NC9  
im Karton  
**125,00\* €**

**2x GBA 12V 6.0Ah, GAL 12V-40**  
1 600 A01 B20  
im Karton  
**184,00\* €**

Servicekategorie  
Gerät: A

Servicekategorie  
Gerät: A

Servicekategorie  
Gerät: A

Servicekategorie  
Gerät: A

# PRO DEALS

Weitere Informationen und andere tolle Deals findest du unter:

Werkzeug kaufen.  
**KOSTENLOSE PRÄMIE ERHALTEN.**

**1**   
Werkzeug kaufen

**2**   
Rechnung hochladen

**3**   
Prämie erhalten

Nur gültig von Januar bis April 2025 und nur solange der Vorrat reicht! Die Teilnahmebedingungen findest du unter: [pro360.com/prodeals/termsfuse](https://pro360.com/prodeals/termsfuse)

# ERHALTE KOSTENLOS BEIM KAUF ...

... eines **OfficeOn Pakets** (12 oder 24 Monate) mit **mindestens einer Büro-Lizenz** der **Handwerker-Software OfficeOn** einen **Laser-Entfernungsmesser GLM 50-27 C**.



Aktion nicht kumulierbar beim Kauf von mehreren Lizenzen

... eines **Messtechnik-Produkts** aus dem Bereich **Nivellieren (Punkt-, Kombi-, Linien-, Rotations- oder Fliesenlaser** sowie **optische Nivelliergeräte**) ein passendes **Messtechnik-Zubehör\*** kostenlos dazu.

(\*Abhängig vom gekauften Produkt)





# ERHALTE KOSTENLOS BEIM KAUF ...

... von 18V-Werkzeugen oder 18V-Sets  
ab einem kumulierten Wert\* von

**199,00 €**

exkl. MwSt. / 236,81 € inkl. MwSt.  
einen **GBA 18V 4.0Ah**



... von 18V-Werkzeugen oder 18V-Sets  
ab einem kumulierten Wert\* von

**349,00 €**

exkl. MwSt. / 415,31 € inkl. MwSt.  
... einen **ProCORE18V 5.5Ah**



... oder einen  
**Akku-Bohrschrauber  
(GSR / GSB 18V-55)**

**1**

- Werkzeug(e)
- Kumulieren\*
- Preisschwelle erreichen

**2**

- (Sammel-) Rechnung hochladen\*

**3**

- Prämie erhalten

**NEU!**  
PRODUKT-  
WERTE  
KUMULIEREN\*

Beispiel:



**214,00 €** (exkl. MwSt.)



**+208,00 €** (exkl. MwSt.)



**+103,00 €** (exkl. MwSt.)

**= 525,00 €** (exkl. MwSt.)

**> 349,00 €** (exkl. MwSt.)

\* Um sich für eine Prämie zu qualifizieren, müssen alle gekauften Produkte auf einer einzigen Rechnung aufgeführt sein. Es ist nicht möglich, mehrere Rechnungen zu kombinieren, um den Mindestkaufbetrag zu erreichen.

# ERHALTE KOSTENLOS BEIM KAUF ...

... von Zubehör  
ab einem kumulierten Wert\* von

**75,00 €**

exkl. MwSt. / 89,25 € inkl. MwSt.  
eine Prämie aus der Kategorie **A**

**A**

**PRO**  
**Steckschlüssel-**  
**einsatz Standard**  
Schlüsselweite 19 mm  
3/4-Zoll-Außenvierkant



**PRO**  
**ACZ 100 BB**  
**Segmentsägeblatt**  
Ø 100 mm  
für oszillierende  
Multifunktionswerkzeuge



**PRO**  
**SDS plus-5C**  
**Spitzmeißel**  
Gesamtlänge 250 mm



**PRO**  
**SDS plus-5C**  
**Flachmeißel**  
Gesamtlänge 250 mm  
Meißelschneide 20 mm



**PRO**  
**Multi Material**  
**Diamanttrennscheibe**  
Ø 125 mm



**PRO**  
**Multi Material**  
**Diamanttrennscheibe**  
Ø 115 mm



... von Zubehör  
ab einem kumulierten Wert\* von

**150,00 €**

exkl. MwSt. / 178,50 € inkl. MwSt.  
eine Prämie aus der Kategorie **A** oder **B**

**B**

**PRO**  
**Multi Material Faserige und**  
**flüssige Materialien Rührkorb**  
Ø 120 mm  
Gesamtlänge 590 mm



**PRO**  
**Multi Material**  
**PC Plus Lochsäge**  
**Starter-Set**  
Ø 68 mm

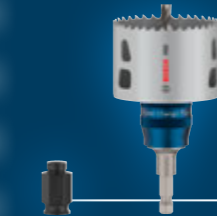

**PRO**  
**Multi Material**  
**PC Plus Lochsäge**  
**Starter-Set**  
Ø 51 mm

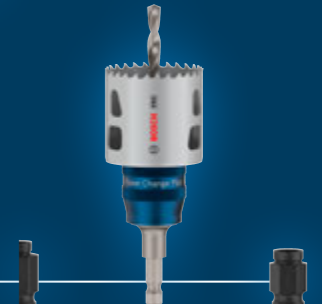

**PRO**  
**Ceramic**  
**Diamant-**  
**trennscheibe**  
Ø 125 mm



**PRO**  
**Ceramic**  
**Diamant-**  
**trennscheibe**  
Ø 115 mm







# BLEIB AUF DEM LAUFENDEN

Erhalte Informationen zu Produktneuheiten, exklusiven Angeboten und Aktionen oder Events immer als Erster. Wie? Einfach den entsprechenden QR-Code scannen.



**BIST DU DABEI?**  
Tour verfolgen unter [bosch-pro.link/tour](https://bosch-pro.link/tour)

## SOCIAL MEDIA

Facebook

YouTube

Instagram



Tour hier verfolgen:



## NEWSLETTER

Registriere dich hier:



## BOSCH PRO NEWS

Online ansehen

Zur PDF-Version



Öffnungszeiten: Mo-Fr 7.30-18 Uhr; Sa 8-13 Uhr

**Qualität erleben!**

- ✓ TOP Marken
- ✓ TOP Auswahl
- ✓ TOP Beratung
- ✓ TOP Service

# deterding

Deterding GmbH  
 31582 **Nienburg** Kräher Weg 2  
 Telefon 05021 9639-0  
 31621 **Pennigsehl** Hauptstr. 28  
 Telefon 05028 9009-0

[www.deterding.de](http://www.deterding.de)